

4 PANEL TEK MOTOR MERKEZİ KAT KAPISI

4 PANEL SINGLE MOTOR CENTRAL LANDING DOOR

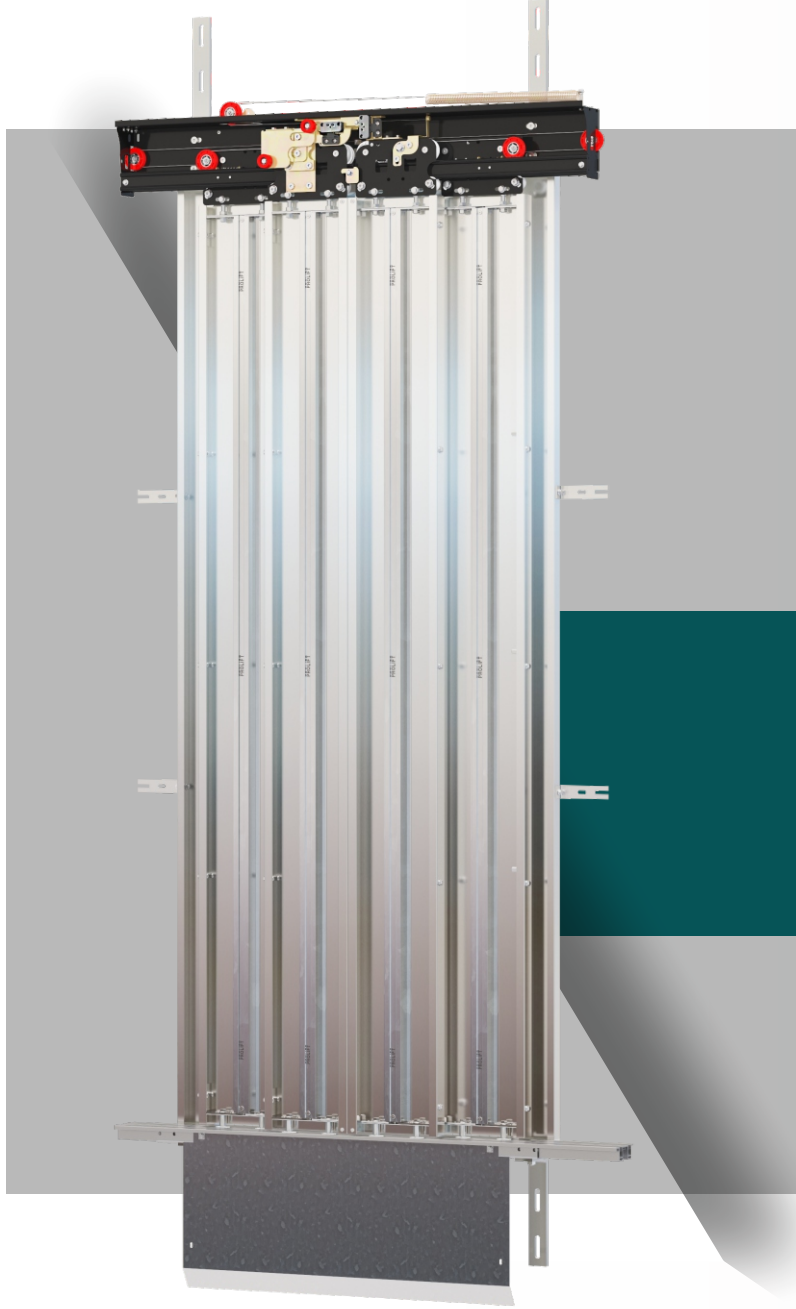

**700 mm'den 1600 mm'ye
kadar standart üretim**

From 700m to 1600 mm,
standart production

TEKNİK ÖZELLİKLER

- » En81
- » Kilit pozisyon ayarı
- » Yay sertlik ayarı
- » Ağır hizmet kapılarında çelik eşik tasarımı
- » Aynı modelde erken açmaya uyumlu hale gelebilme özelliği
- » Yüksek hızlı ve trafiği yoğun asansörlerde erken açma özelliğine uyumlu hale getirebilme
- » 1mm-1.5mm arası kalınlıkta direkt paslanmazdan isteğe bağlı panel ve kasa üretimi
- » Direkt paslanmaz kullanımı sayesinde uzun ömürlü ve sorunsuz çalışma
- » Kaynaksız üretim teknolojisi
- » Kolay ve hatasız montaj için bir çok bağlantı noktasında kendinden referanslı birleşimler tasarlanmış olup, kendi içinde çözüm üreten bir tasarım ürünüdür.
- » Ambalajın açılmasından montajın tamamlanmasına kadar tek bir montörle montaj yapma kolaylığı
- » İnsan sağlığı ve güvenliği öne çıkan ürün tasarımı
- » İsteğe bağlı olarak bütün renk ve desenlerde üretilebilirlik

PRLO4

MO4 / L / SERİ14

TECHNICAL SPECIFICATIONS

- » En81
- » Lock spring adjustment
- » Spring stiffness adjustment
- » Stainless sill desing on heavy duty doors
- » Ability to become compatible to open early in the same model
- » Ability to become compatible to open early in the same model
- » Ability to open early in high-speed and heavy lift to bring and to just
- » 1 mm- 1.5 mm thickness and option in stainless steel panel and frame production
- » Direct and long-lasting use of stainless, and runs smoothly
- » Seamless production technology
- » In many ports for easy and accurate installation self-referencing combination designed
- » Optional production in all products
- » Easy installation from opening to the box to completion of the assembly all in one box.
- » Human health and safety with outstanding product design
- » Option for all, colors and patterns manufacturability

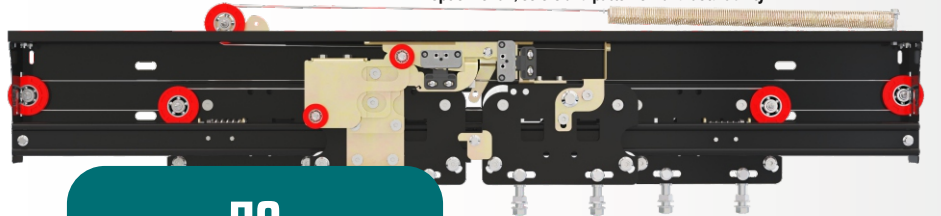

4 PANEL TEK MOTOR MERKEZİ KAT KAPISI

4 PANEL SINGLE MOTOR CENTRAL LANDING DOOR

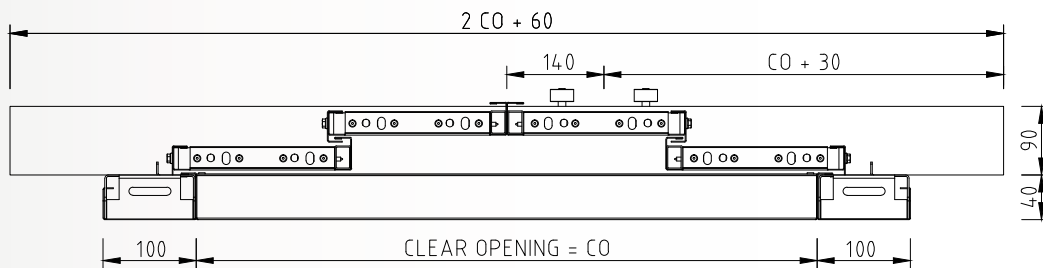
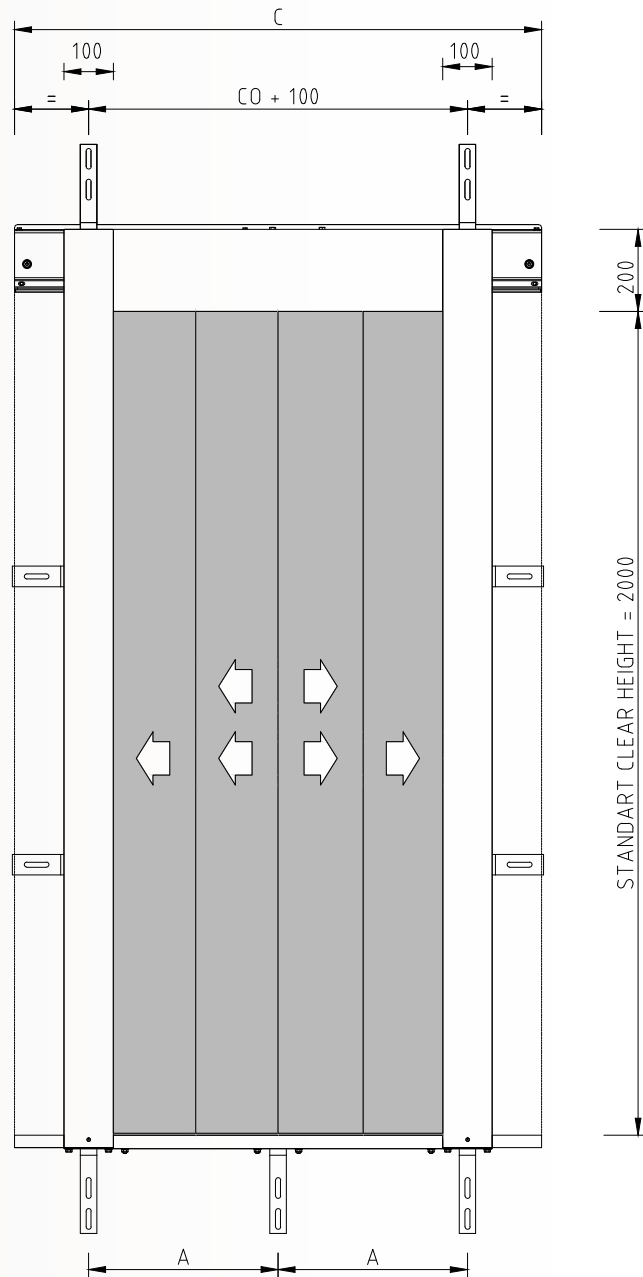

CO	700	800	900	1000	1100	1200	1300	1400	1500	1600
C	1110	1260	1430	1560	1710	1860	2010	2160	2310	2460
A	410	460	510	560	610	660	710	760	810	860

4 PANEL TEK MOTOR MERKEZİ KAT KAPISI ÖLÇÜLERİ

4 PANEL SINGLE MOTOR CENTRAL LANDING DOOR DIMENSIONS

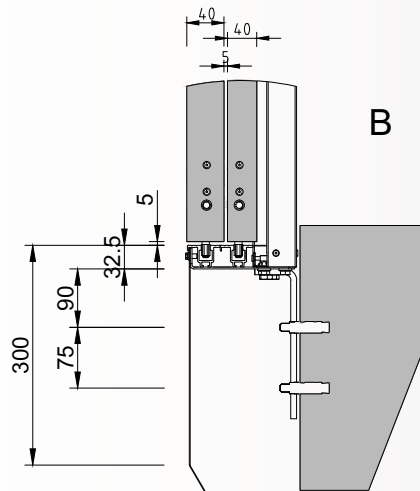
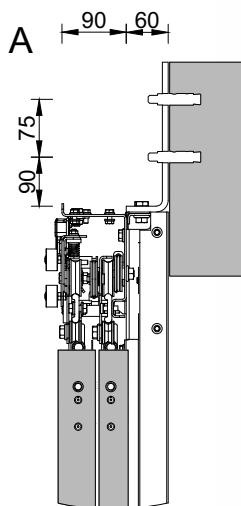
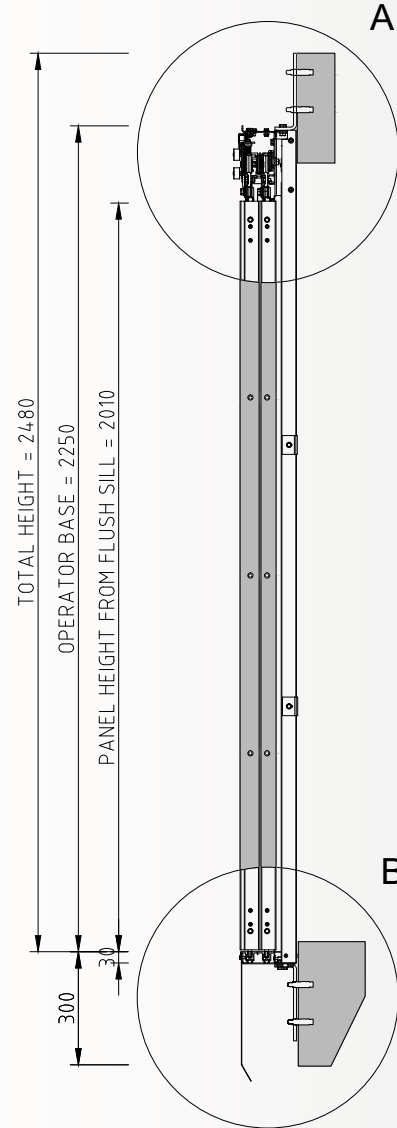
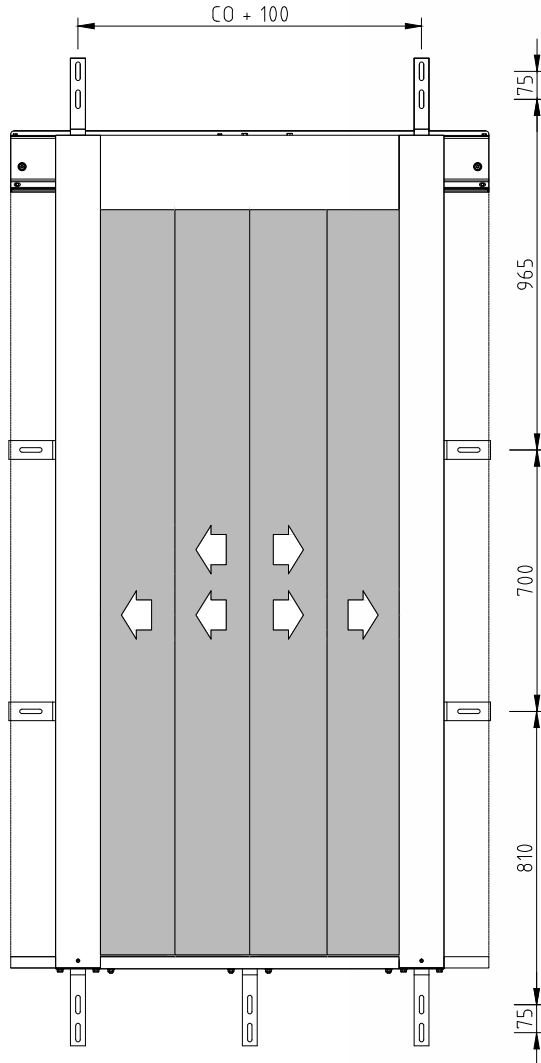

4 PANEL TEK MOTOR MERKEZİ KAT KAPISI MONTAJ

4 PANEL SINGLE MOTOR CENTRAL LANDING DOOR - INSTALLATION

